

DALEN

Tech for better life

Jas & Teplota chromatičnosti
Inteligentní LED stropní světlo

Model: DL-Q37T

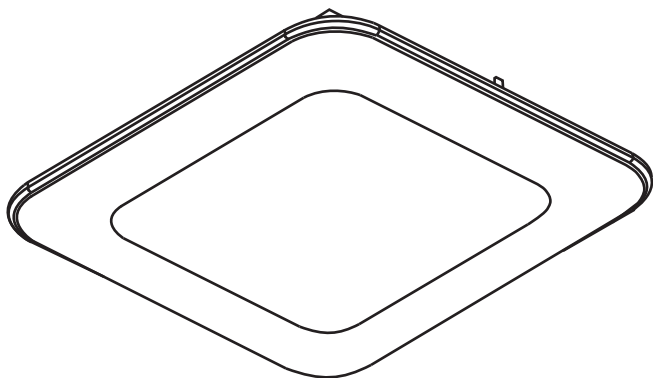



Děkujeme za zakoupení.
Čtete prosím pokyny pozorně, abyste mohli zařízení
náležitě použít. Je nutné přečíst bezpečnostní
upozornění než se zařízení začne užívat.
Ponechte si prosím pokyny na lehce přístupném místě.
Pro instalující osoby:
Instalující musí dát po instalaci pokyny klientovi.

Bezpečnostní opatření

Držte se pokynů

Za účelem předejití zranění uživatele a ostatních, zabránění poškození majetku,
čtete prosím instrukce pozorně a držte se jich.
Následkem nedodržení pokynů výrobce může být nesprávná funkce a
ovladatelnost přístroje.

 **Warning** Může způsobit smrt nebo vážná zranění.



 **Attention** Může způsobit drobná zranění nebo ztrátu majetku.

Věnujte pozornost následujícím ikonám:



 Zakázáno

 Nutné dodržet

 **Warning** Pro předejití výskytu ohně,
úrazu elektrickým proudem
a jiným tělesným zraněním.

-  ● Neinstalujte na nerovná místa.
- Neinstalujte na nakloněná místa.
- Nedávejte na hlavní část svítidla vznětlivé materiály jako jsou látky a papír, nedávejte svítidlo do blízkosti hořlavých materiálů (pro vyvarování se ohni a přílišné rozžhavenosti hlavní části svítidla.)
- Nedávejte osvětlované objekty ke svítidlu na vzdálenosti menší než 50 cm.
- Nemanipulujte se svítidlem a jednotlivými částmi.
-  Ve výjimečných případech nebo pokud svítidlo přestane fungovat, okamžitě jej přestaňte používat. (V rychlosti jej odpojte od elektřiny a odešlete jej na prohlédnutí a opravu prodejci.)
- Nástěnný vypínač s funkcí tlumení světla může způsobit problémy při běžném užívání, nahraďte jej prosím běžným ON/OFF vypínačem.
- Během instalace a čištění, ujistěte se prosím, že je zařízení odpojeno od elektřiny. (hrozí úraz elektrickým proudem)
- Držte se prosím pokynů při instalaci svítidla.
- Nevkládejte do těla svítidla kovové objekty. (sponky, dráty, apod.)

 **Attention** Pro předejití zraněním způsobeným
el. proudem a pro ochranu Vašeho majetku.

-  ● Nedotýkat se těla svítidla dokud je zapnuto nebo krátce po vypnutí, může způsobit popáleniny.
 - Nepoužívat svítidlo venku.
 - Nepoužívat mycí prostředky ani kartáče na mytí kovových částí.
 - Nedávat přímo pod svítidlo předměty s vysokou teplotou. (Nedávat pod svítidlo kamna, pec ani žádné jiné objekty vyzařující teplo. Hrozí požár, upadnutí nebo deformace svítidla, zkrácení životnosti LED, atd.)
 - Pokud nějaká část svítidla nefunguje, přestaňte jej užívat.
 - Nepoužívat na místech s vysokou vlhkostí.
 - Neumývat svítidlo. (hrozí elektrický šok a poškození svítidla)
-
-  Veškeré světelné příslušenství (včetně tohoto produktu) má určitou životnost. Po 10 letech užívání se vnitřní součásti opotřebí, ačkoliv se to na zevnějšku nemusí projevit. Dělejte prosím prohlídku a výměnu součástí včas.

Jednotlivé součásti

zadní část svítidla

Prosím nesundávejte černé těleso ze zadní strany svítidla.

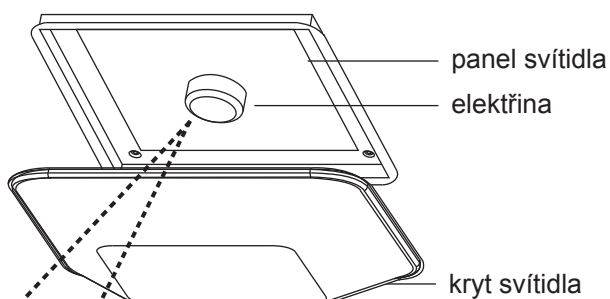
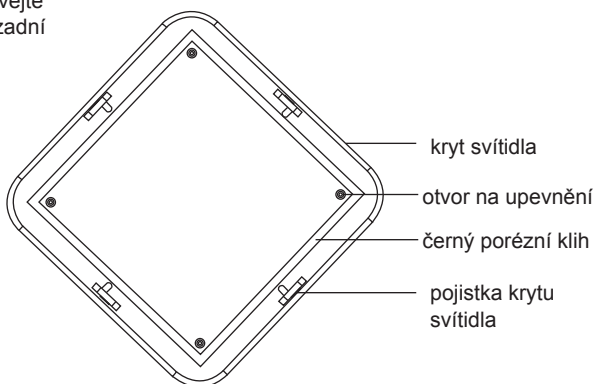

- ① otvor na elektrický vodič
- ② elektrické rozhraní
- ③ součást přijímající signály dálkového ovladače
- ④ kanály-přepínací tlačítka na přepínání frekvence svítidla. (výchozí nastavení je CH1)

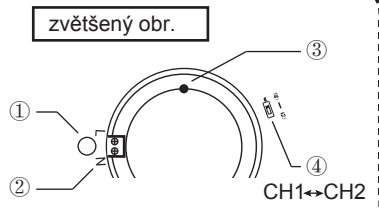

Accessories

dálkový ovladač

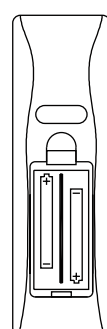
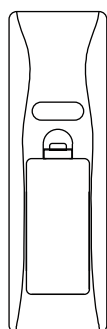
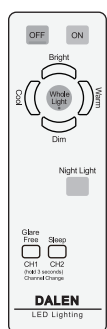

SIZEAAA 1.5V

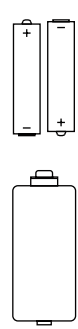

Životnost baterie je cca 1 rok. (vypočítáno při 10 operacích denně)
Záleží na konkrétních situacích, může se stát, že se baterie vybijí za méně či více než 1 rok.

Funkce dálkového ovladače

Ujistěte se, že je nástěnný přepínač nastaven na "ON".

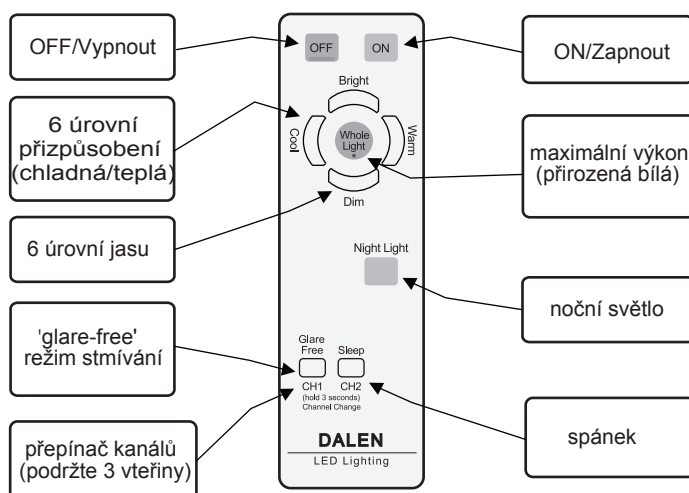

※ Přirozená bílá je nejběžněji používaná barevná teplota.

● Glare-Free režim

S ohledem na přizpůsobivost lidského zraku se jas světla postupně snižuje. Během 30 minut od stlačení "Glare-Free" se jas ztlumí na 90 %, aniž byste si toho všimli. Glare-Free režim tak šetří energii a Váš zrak.

● Spánkový režim

Když zmáčknete "Sleep" tlačítko, jas svítidla se ztlumí na 50 %, tzv. teplá bílá. Poté se během 30 minut postupně zcela vypne.

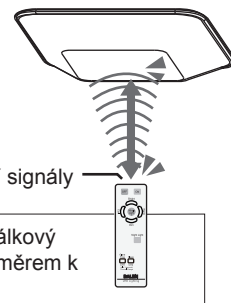

Pozor

Prosím nedávejte dálkový ovladač do vody nebo do blízkosti ohně.

Setting the Remote Control Channel

Nastavte kanál dálkového ovladače a zároveň ovládejte několik světél
Jeden dálkový ovladač může ovládat několik svítidel díky změně frekvence.

nastavte frekvenci

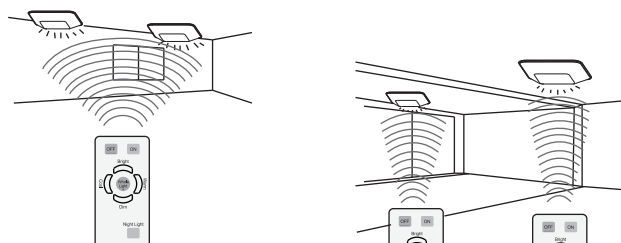

Jeden ovladač může současně ovládat dvě svítidla, pokud jsou obě svítidla nastavena na CH1.

Pokud nastavíte kanál jiného svítidla na CH2 a dlouze stisknete tlačítko CH2 na ovladači (více než 3 vteřiny), můžete následně ovládat svítidlo na kanálu CH2.

Funkce nástěnného vypínače

ON/OFF

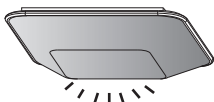

Pamatujte si nastavení světla (jas a teplotu chromatičnosti) jaká byla před posledním vypnutím.



Vypne se a zapamatuje si současný stav světla (jas a teplotu chromatičnosti).

Přepínání modů nástěnným přepínačem

Pokud je nástěnný vypínač vypnut a zapnut v rozmezí 2 vteřin, režim svítidla se bude měnit ve 3 modech (na obrázku).

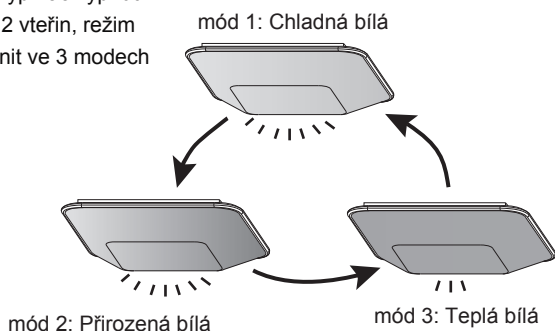

Montáž světelného zařízení

Postup Pro Vaše bezpečí, prosím odpojte při montáži proud.

Pozor

Pokud je strop z vyztuženého betonu, provrtejte jej a zaveďte hmoždinku před instalováním svítidla. (Pokud je strop dřevěný, svítidlo rovnou přišroubujte, není potřeba hmoždinka.)

rozložení rozměrů (mm)

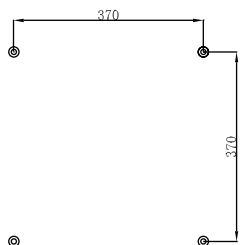

hmoždinka

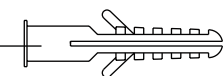

Preparations

1

① Zaveďte elektrický vodič otvorem na spodní části.

② Připevněte spodní část ke stropu 4 šrouby.

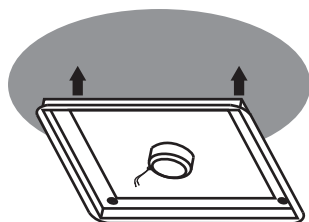

rozměr (mm)

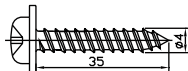

Kontrola

Nainstalujte svítidlo znovu v následujících případech:

Tělo svítidla se kýve ze strany na stranu a vydává vrzavé zvuky.

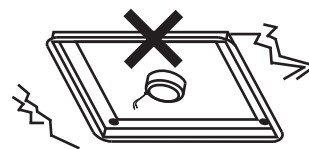

2

Zaveďte živý vodič (L) a nulový vodič (N) v tomto pořadí do spojů označených L a N, těsně je připevněte pomocí šroubováku.

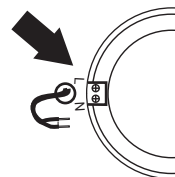

3

Nasaďte kryt svítidla a upevněte jej rotací ve směru hodinových ručiček.

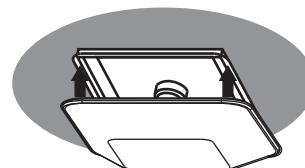

4

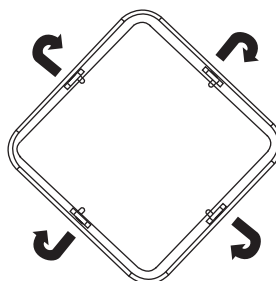

Pozor

Ujistěte se, že jsou kryt s tělem svítidla zcela spojené, v opačném případě může kryt upadnout.

Čištění

Pro Vaše bezpečí, odpojte prosím před čištěním el. proud. Čistěte prosím svítidlo pravidelně pro zachování jasu.

Obzvlášť nečisté části můžete utřít ve vodě namočeným kusem látky a následně je utřít látkovou utěrkou.

○ Vhodné	✗ Nepoužívat
<p>neutrální čisticí prostředek</p>	<p>ředidlo saponáty kartáč tvrdá houba</p>

Často kladené otázky

Otázky	Odpovědi
Je možné svítidlo sloučit se snímačem pohybu?	☉ Pamatujte, že svítidlo nemusí některým snímačům pohybu vyhovovat.
Mohu používat reostat?	☉ Není třeba používat externí tlumič světla.
Jakou má svítidlo životnost?	☉ Navrhujeme svítidla o životnosti přibližně 40,000 hodin.
Jak naložit se svítidlem po využití?	● Různé oblasti mají různé způsoby likvidování odpadů, držte se tedy prosím místních nařízení.
Mohu sám vyměňovat LED čipy?	☉ Rozložení a oprava svítidla je velmi komplikovaná, požádejte zaměstnance servisu o celkovou prohlídku, nevyměňujte LED čipy sami.

Závada	Údržba a řešení
Svítidlo nejde zapnout.	☉ Může být nástěnný přepínač vypnutý? → Zkuste zapnout nástěnný přepínač. ☉ Jsou všechny části správně zapojeny? → Ujistěte se, že jsou všechny části zapojeny.
Svítidlo samo mění stav.	☉ Náhlé odpojení proudu může ovlivnit funkci a nastavení světla. → Použijte dálkový nebo nástěnný přepínač.
Dálkový ovladač nereaguje.	☉ Mohla dojít baterie v dálkovém ovladači? → Vyměňte baterii za novou a zkuste to znovu. ☉ Je baterie vložena správně? → Ujistěte se, že je baterie ve správné pozici. ☉ Je kanál na dálkovém ovladači nastaven na svítidlo? → Ujistěte se, že kanál svítidla a kanál na dálkovém ovladači je shodný. ☉ Odebral/a jste izolační materiál z dálkového ovladače? → Ujistěte se, že je izolační materiál z dálkového ovladače odstraněn.
Svítidlo je mírně rozmazané při pohledu přes speciální brýle. (např. 3D)	☉ Toto není závada. Je normální vidět svítidlo mírně rozmazané ři pohledu přes speciální brýle. → Nedívejte se prosím na svítidlo s tímto druhem brýlí.
Objevují se vlny když je lampa focena nebo osvětlena fotoaparát.	☉ LED vyzařuje vlny když skrze ně jde elektrický proud, což může být způsobeno tím, co vyzařuje fotoaparát. Jde o normální jev. (Tento produkt viditelné vlny nevyzařuje.)
Svítidlo samo svítí i po odpojení/výpadku proudu.	☉ Je nástěnný přepínač nastaven na "ON"? → Ujistěte se prosím, že je nástěnný přepínač nastaven na "OFF", když si všimnete, že vypadl proud. → Nebo před vypnutím zmáčkněte "Night Light", až se proud znovu zapne, svítidlo bude v nočním režimu. (šetřícím energii)

Specifikace

Typ výrobku

Model: DL-Q37T

● Včetně dálkového ovládání

Číslo modelu	DL-Q37T
Světelný tok	3000 lm, 6 nastavitelných úrovní
Specifikace LED	SAMSUNG 5630 (12/ LED čipů)
Příkon, frekvence	37W, 50/60 Hz
Chromatičnost	2800~6000K, 6 nastavitelných úrovní
Rozměry, hm.	520mm x 520mm x 96mm, 2.3 kg

Maintenance and After-Sale Service

Kontakt

Showroom: Horova 55, 616 00 Brno, Czech Republic

Tel : +420 541 233 424; +420 774 055 472

Email : marketing@dalen-tech.cz

Website : <http://www.dalen-tech.cz>

Smluvní podmínky, záruka

1, Pokud se vyskytne porucha během běžného používání v záruční době, poskytneme vám opravu zdarma.

2, Záruční doba: Dva roky ode dne zakoupení.

3, Další závady jsou mimo rámec bezplatné opravy:

● Závady a poškození způsobené nedodržením pokynů v manuálu;

● Závady a poškození způsobené nepovolenou úpravou těla svítidla;

● Závady a poškození způsobené přírodními a člověkem způsobenými pohromami jako je požár, povodeň, zemětřesení, zásah bleskem, atd.

● Závady a poškození způsobené nepoužíváním určitých el. zařízení určených naší společností;

● Závady a poškození po záruční době.

DALEN

Záruční karta

Prosím, vyplňte následující informace a přidejte oficiální razítko.

Typ výrobku		Den prodeje	
Jméno uživatele		Prodejna	
Uživatel, PSČ		Prodejna, PSČ	
Uživatel, kontakt		Prodejna, kontakt	
Číslo továrny			

Záruka, popis:

1, Naše společnost Vám poskytne vysoce kvalitní servis.

2, Za jakoukoliv škodu způsobenou lidským faktorem bude účtován poplatek za opravu.

3, Důkladně uschvejte tuto kartu, v případě opravy ji bereme jako podklad.